

Dell Inspiron 15/15R

Panduan Pemilik Komputer

Model komputer: Inspiron 3521/5521/5537

Model pengatur: P28F

Jenis peraturan: P28F001/P28F003



Catatan, Perhatian, dan Peringatan



CATATAN: CATATAN menunjukkan informasi penting yang dapat membantu Anda menggunakan komputer dengan lebih baik.



PERHATIAN: PERHATIAN menunjukkan kemungkinan terjadinya kerusakan pada perangkat keras atau kehilangan data jika petunjuk tidak diikuti.



PERINGATAN: PERINGATAN menunjukkan kemungkinan terjadinya kerusakan properti, cedera, atau kematian.

© 2012–2013 Dell Inc.

Merek dagang yang digunakan dalam teks ini: Dell™, logo DELL, dan Inspiron™ adalah merek dagang dari Dell Inc.; Microsoft®, Windows®, dan logo tombol mulai Windows adalah merek dagang atau merek dagang terdaftar dari Microsoft Corporation di Amerika Serikat dan/atau negara lainnya; Bluetooth® adalah sebuah merek dagang terdaftar yang dimiliki oleh Bluetooth SIG, Inc. dan digunakan oleh Dell dengan lisensi.

Daftar Isi

- Persiapan 7**
 - Mematikan Komputer dan Perangkat yang Tersambung 7
 - Petunjuk Keselamatan 8
 - Alat Bantu yang Disarankan. 8

- Setelah Menangani Komponen Internal Komputer 9**

- Melepaskan Baterai 10**
 - Prosedur 10

- Mengganti Baterai 11**
 - Prosedur 11

- Melepaskan Modul Memori. 12**
 - Langkah-langkah sebelumnya. 12
 - Prosedur 12

- Memasang Kembali Modul Memori 14**
 - Prosedur 14
 - Langkah-langkah berikutnya. 14

- Melepaskan Unit Drive Optik 15**
 - Langkah-langkah sebelumnya. 15
 - Prosedur 15

- Memasang Kembali Unit Drive Optik 17**
 - Prosedur 17
 - Langkah-langkah berikutnya. 17

- Melepaskan Unit Hard Disk 18**
 - Langkah-langkah sebelumnya. 18
 - Prosedur 18

Memasang Kembali Unit Hard Disk	20
Prosedur	20
Langkah-langkah berikutnya	20
Melepaskan Keyboard	21
Langkah-langkah sebelumnya	21
Prosedur	21
Memasang Kembali Keyboard	23
Prosedur	23
Langkah-langkah berikutnya	23
Melepaskan Palm Rest	24
Langkah-langkah sebelumnya	24
Prosedur	24
Memasang Kembali Palm Rest	27
Prosedur	27
Langkah-langkah berikutnya	27
Melepas Mini-Card Nirkabel	28
Langkah-langkah sebelumnya	28
Prosedur	28
Memasang Kembali Mini-Card Nirkabel	30
Prosedur	30
Langkah-langkah berikutnya	30
Melepas Papan I/O	31
Langkah-langkah sebelumnya	31
Prosedur	32
Memasang Kembali Papan I/O	33
Prosedur	33
Langkah-langkah berikutnya	33
Melepas Board Sistem	34
Langkah-langkah sebelumnya	34
Prosedur	35

Memasang Kembali Board Sistem.	37
Prosedur	37
Langkah-langkah berikutnya	37
Memasukkan Tag Servis dalam pengaturan sistem	37
Melepaskan Baterai Sel Berbentuk Koin.	38
Langkah-langkah sebelumnya.	38
Prosedur	39
Memasang Kembali Baterai Sel Koin	40
Prosedur	40
Langkah-langkah berikutnya	40
Melepaskan Unit Pendingin.	41
Langkah-langkah sebelumnya.	41
Prosedur	42
Memasang Kembali Unit Pendingin	43
Prosedur	43
Langkah-langkah berikutnya	43
Melepaskan Kipas.	44
Langkah-langkah sebelumnya.	44
Prosedur	45
Memasang Kembali Kipas	46
Prosedur	46
Langkah-langkah berikutnya	46
Melepas Speaker.	47
Langkah-langkah sebelumnya.	47
Prosedur	48
Memasang Kembali Speaker	50
Prosedur	50
Langkah-langkah berikutnya	50
Melepaskan Unit Layar.	51
Langkah-langkah sebelumnya.	51
Prosedur	52

Memasang Kembali Unit Display	54
Prosedur	54
Langkah-langkah berikutnya	54
Melepaskan Bezel Display	55
Langkah-langkah sebelumnya	55
Prosedur	56
Memasang Kembali Bezel Display	57
Prosedur	57
Langkah-langkah berikutnya	57
Melepaskan Engsel Display	58
Langkah-langkah sebelumnya	58
Prosedur	59
Memasang Kembali Engsel Display	60
Prosedur	60
Langkah-langkah berikutnya	60
Melepas Panel Layar	61
Langkah-langkah sebelumnya	61
Prosedur	62
Memasang Kembali Panel Layar	64
Prosedur	64
Langkah-langkah berikutnya	64
Melepas Modul Kamera	65
Langkah-langkah sebelumnya	65
Prosedur	66
Memasang Kembali Modul Kamera	67
Prosedur	67
Langkah-langkah berikutnya	67
Menjalankan Flashing BIOS	68

Mematikan Komputer dan Perangkat yang Tersambung

 **PERHATIAN:** Agar data tidak hilang, simpan dan tutup semua file yang terbuka, lalu keluar dari semua program yang terbuka sebelum Anda mematikan komputer.









- 1 Simpan dan tutup semua file yang terbuka, lalu keluar dari semua program yang terbuka.
- 2 Ikuti petunjuk untuk mematikan komputer berdasarkan sistem operasi yang terinstal pada komputer.
 - *Windows 8:*
Pindahkan penunjuk mouse ke sudut kanan atas atau kanan bawah layar untuk membuka bilah panel Charms, lalu klik **Settings**→ **Power**→ **Shutdown**.
 - *Windows 7:*
Klik **Mulai**  dan klik **Matikan**.
Microsoft Windows akan dinonaktifkan, lalu komputer akan mati.

 **CATATAN:** Jika Anda menggunakan sistem pengoperasian yang berbeda, lihat dokumentasi dari sistem pengoperasian Anda untuk mematikan instruksi.

- 3 Lepaskan komputer dan semua perangkat yang terpasang dari stopkontak listrik.
- 4 Lepas semua kabel telepon, kabel jaringan, dan perangkat yang terpasang dari komputer.
- 5 Tekan dan tahan tombol daya selama 5 detik, setelah komputer dilepas, untuk mengardekan board sistem.

Petunjuk Keselamatan

Gunakan panduan keselamatan berikut untuk melindungi komputer dari kemungkinan kerusakan dan memastikan keselamatan diri Anda.

-  **PERINGATAN:** Sebelum menangani komponen internal komputer, baca informasi keselamatan yang diberikan bersama komputer. Untuk informasi praktik keselamatan tambahan, kunjungi Laman utama Pemenuhan Peraturan di dell.com/regulatory_compliance.
-  **PERINGATAN:** Lepas semua sambungan catu daya sebelum membuka penutup komputer atau panel. Setelah selesai menangani komponen internal komputer, pasang kembali semua penutup, panel, dan sekrup sebelum menyambung ke catu daya.
-  **PERHATIAN:** Untuk mencegah kerusakan pada komputer, pastikan permukaan tempat Anda bekerja telah bersih dan rata.
-  **PERHATIAN:** Untuk mencegah kerusakan, tangani semua komponen dan kartu dengan memegang bagian tepinya dan jangan sentuh pin serta bidang kontaknyanya.
-  **PERHATIAN:** Hanya teknisi servis resmi yang boleh melepas penutup komputer dan mengakses komponen internal komputer. Baca petunjuk keselamatan untuk informasi lengkap tentang tindakan pencegahan, cara menangani komponen internal komputer, dan cara melindungi diri dari sengatan listrik statis.
-  **PERHATIAN:** Sebelum Anda menyentuh komponen internal apapun pada komputer, sentuh permukaan logam yang tidak dicat, seperti permukaan logam di bagian belakang komputer. Selama Anda bekerja, sentuh permukaan logam yang tidak dicat secara berkala untuk menghilangkan muatan listrik statis yang dapat merusak komponen internal.
-  **PERHATIAN:** Untuk melepas kabel, tarik tab penarik atau konektornya, bukan kabelnya. Beberapa kabel memiliki konektor dengan tab pengunci atau sekrup ibu jari yang harus dilepas sebelum melepas kabel tersebut. Ketika mencabut kabel, jaga agar tetap sejajar untuk mencegah pin konektor bengkok. Saat menyambungkan kabel, pastikan konektor dan port telah diarahkan dan disejajarkan dengan benar.
-  **PERHATIAN:** Untuk melepas kabel jaringan, lepas kabel dari komputer terlebih dulu, lalu lepas kabel dari perangkat jaringan.
-  **PERHATIAN:** Tekan dan keluarkan setiap kartu yang terpasang dari pembaca kartu media.

Alat Bantu yang Disarankan

Prosedur dalam dokumen ini meminta Anda menyediakan alat bantu berikut:

- Obeng Phillips
- Pencungkil plastik

Setelah Menangani Komponen Internal Komputer

Setelah menyelesaikan prosedur pemasangan kembali, pastikan Anda melakukan hal berikut:

- Memasang kembali semua sekrup dan memastikan tidak ada sekrup yang tertinggal di dalam komputer.
- Menyambung perangkat eksternal, kabel, kartu, dan komponen lainnya yang dilepas sebelum menangani komputer.
- Sambungkan komputer dan semua perangkat yang terpasang ke stopkontaknya.



PERHATIAN: Sebelum menghidupkan komputer, pasang kembali semua sekrup dan pastikan tidak ada sekrup yang tertinggal di dalam komputer. Kelalaian dalam melakukannya dapat merusak komputer.

Melepaskan Baterai

⚠ PERINGATAN: Sebelum menangani komponen internal komputer, baca informasi keselamatan yang diberikan bersama komputer Anda, lalu ikuti langkah-langkah dalam "Persiapan" pada halaman 7. Setelah mengerjakan bagian dalam komputer Anda, ikuti instruksi pada "Setelah Menangani Komponen Internal Komputer" pada halaman 9. Untuk informasi praktik keselamatan tambahan, kunjungi Halaman utama Pemenuhan Peraturan di dell.com/regulatory_compliance.

Prosedur

- 1 Tutup layar, lalu balik posisi komputer.
- 2 Geser kait baterai pada setiap ujung wadah baterai ke posisi tidak terkunci. Anda akan mendengar bunyi klik saat baterai dibuka.
- 3 Angkat dan lepaskan baterai dari dasar komputer untuk melepaskannya dari komputer.

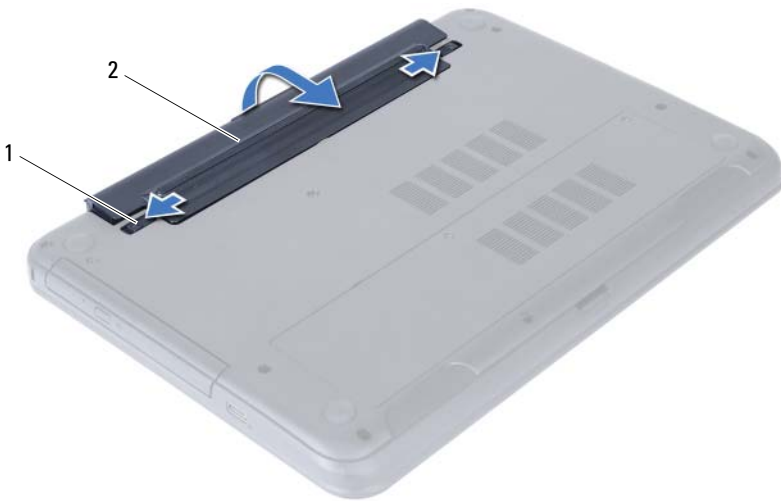

1 kait baterai (2)

2 baterai

Mengganti Baterai



PERINGATAN: Sebelum menangani komponen internal komputer, baca informasi keselamatan yang diberikan bersama komputer Anda, lalu ikuti langkah-langkah dalam "Persiapan" pada halaman 7. Setelah mengerjakan bagian dalam komputer Anda, ikuti instruksi pada "Setelah Menangani Komponen Internal Komputer" pada halaman 9. Untuk informasi praktik keselamatan tambahan, kunjungi Halaman utama Pemenuhan Peraturan di dell.com/regulatory_compliance.

Prosedur

Sejajarkan tab pada baterai dengan slot pada wadah baterai dan pasang baterai pada tempatnya.

Melepaskan Modul Memori

⚠ PERINGATAN: Sebelum menangani komponen internal komputer, baca informasi keselamatan yang diberikan bersama komputer Anda, lalu ikuti langkah-langkah dalam "Persiapan" pada halaman 7. Setelah mengerjakan bagian dalam komputer Anda, ikuti instruksi pada "Setelah Menangani Komponen Internal Komputer" pada halaman 9. Untuk informasi praktik keselamatan tambahan, kunjungi Halaman utama Pemenuhan Peraturan di dell.com/regulatory_compliance.

Langkah-langkah sebelumnya

Lepaskan baterai. Lihat "Melepaskan Baterai" pada halaman 10.

Prosedur

- 1 Longgarkan sekrup penahan yang menguatkan tutup modul memori ke dasar komputer.
- 2 Menggunakan ujung jari Anda, angkat penutup modul memori ke luar pada dasar komputer.



1 sekrup penahan

2 penutup modul memori

- 3 Gunakan ujung jari untuk merentangkan klip penahan pada setiap ujung konektor modul memori hingga modul memori terlepas sebagian.
- 4 Lepas modul memori dari konektor modul memori.

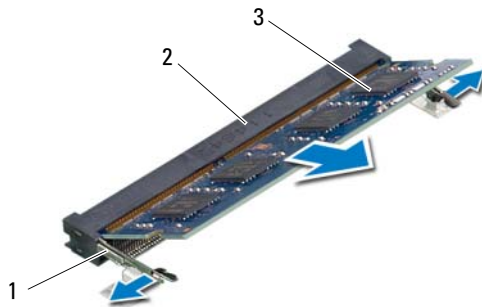

1	klip penahan (2)	2	Konektor Modul Memori
3	modul memori		

Memasang Kembali Modul Memori



PERINGATAN: Sebelum menangani komponen internal komputer, baca informasi keselamatan yang diberikan bersama komputer Anda, lalu ikuti langkah-langkah dalam "Persiapan" pada halaman 7. Setelah mengerjakan bagian dalam komputer Anda, ikuti instruksi pada "Setelah Menangani Komponen Internal Komputer" pada halaman 9. Untuk informasi praktik keselamatan tambahan, kunjungi Halaman utama Pemenuhan Peraturan di dell.com/regulatory_compliance.

Prosedur

- 1 Sejajarkan takik pada modul memori dengan tab pada konektor modul memori.
- 2 Geser modul memori dengan kuat ke dalam konektor pada sudut 45-derajat dan tekan modul memori hingga terdengar bunyi klik saat terpasang di tempatnya.
 **CATATAN:** Jika Anda tidak mendengar bunyi klik, lepas modul memori, lalu pasang kembali.
- 3 Geser tab pada tutup modul memori ke dalam slot pada dasar komputer dan pasangkan tutup modul memori ke tempatnya.
- 4 Kencangkan sekrup penahan yang menguatkan penutup modul memori ke dasar komputer.

Langkah-langkah berikutnya

Pasang kembali baterai. Lihat "Mengganti Baterai" pada halaman 11.

Melepaskan Unit Drive Optik

⚠ PERINGATAN: Sebelum menangani komponen internal komputer, baca informasi keselamatan yang diberikan bersama komputer Anda, lalu ikuti langkah-langkah dalam "Persiapan" pada halaman 7. Setelah mengerjakan bagian dalam komputer Anda, ikuti instruksi pada "Setelah Menangani Komponen Internal Komputer" pada halaman 9. Untuk informasi praktik keselamatan tambahan, kunjungi Halaman utama Pemenuhan Peraturan di dell.com/regulatory_compliance.

Langkah-langkah sebelumnya

Lepaskan baterai. Lihat "Melepaskan Baterai" pada halaman 10.

Prosedur

- 1 Lepaskan baut yang menahan unit drive optis ke dasar komputer.
- 2 Dengan menggunakan ujung jari Anda, dorong unit drive optik ke luar dari tempat drive optik.

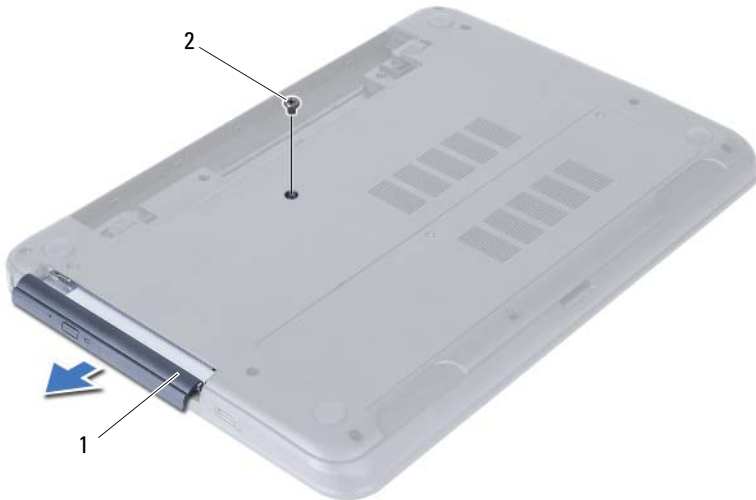

1 unit drive optik

2 sekrup

- 3 Lepaskan sekrup yang mengencangkan braket drive optik ke unit drive optik.
- 4 Lepaskan braket drive optik dari unit drive optik.
- 5 Angkat bezel drive optik dengan hati-hati dan lepaskan dari unit drive optik.



1	bezel drive optik	2	drive optik
3	baut (2)	4	braket drive optik

Memasang Kembali Unit Drive Optik



PERINGATAN: Sebelum menangani komponen internal komputer, baca informasi keselamatan yang diberikan bersama komputer Anda, lalu ikuti langkah-langkah dalam "Persiapan" pada halaman 7. Setelah mengerjakan bagian dalam komputer Anda, ikuti instruksi pada "Setelah Menangani Komponen Internal Komputer" pada halaman 9. Untuk informasi praktik keselamatan tambahan, kunjungi Halaman utama Pemenuhan Peraturan di dell.com/regulatory_compliance.

Prosedur

- 1 Sejajarkan tab pada bezel drive optis dengan slot pada drive optis dan pasang bezel drive optis pada tempatnya.
- 2 Sejajarkan lubang sekrup pada braket drive optis dengan lubang sekrup pada unit drive optis.
- 3 Pasang kembali sekrup yang mengencangkan braket drive optis ke unit drive optis.
- 4 Geser unit drive optik ke posisinya dan pastikan bahwa lubang sekrup pada braket drive optik sejajar dengan lubang sekrup pada dasar komputer.

Langkah-langkah berikutnya

Pasang kembali baterai. Lihat "Mengganti Baterai" pada halaman 11.

Melepaskan Unit Hard Disk

⚠ PERINGATAN: Sebelum menangani komponen internal komputer, baca informasi keselamatan yang diberikan bersama komputer Anda, lalu ikuti langkah-langkah dalam "Persiapan" pada halaman 7. Setelah mengerjakan bagian dalam komputer Anda, ikuti instruksi pada "Setelah Menangani Komponen Internal Komputer" pada halaman 9. Untuk informasi praktik keselamatan tambahan, kunjungi Halaman utama Pemenuhan Peraturan di dell.com/regulatory_compliance.

⚠ PERHATIAN: Untuk menghindari kehilangan data, jangan melepaskan hard drive saat komputer sedang dalam kondisi Tidur atau Menyala.

⚠ PERHATIAN: Hard disk adalah komponen yang sangat rentan. Berhati-hatilah saat menangani hard disk.

Langkah-langkah sebelumnya

- 1 Lepaskan baterai. Lihat "Melepaskan Baterai" pada halaman 10.
- 2 Ikuti petunjuk dari langkah 1 hingga langkah 2 dalam "Melepaskan Modul Memori" pada halaman 12.

Prosedur

- 1 Lepaskan baut yang menahan unit hard disk ke dasar komputer.
- 2 Geser unit hard disk ke depan untuk melepaskan unit hard disk dari board sistem.

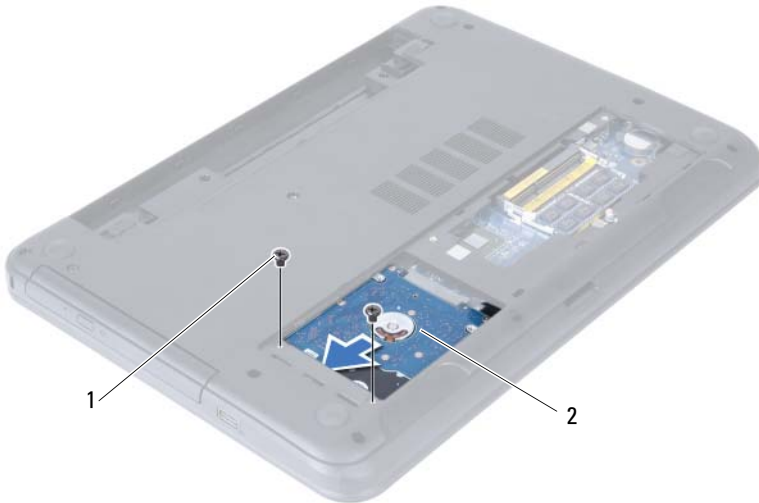

1 baut (2)

2 unit hard drive

- 3 Menggunakan tab tarik, angkat unit hard disk dari bawah komputer.



1 unit hard drive

2 tab tarik

- 4 Lepaskan sekrup yang menahan braket hard disk ke hard disk.

- 5 Angkat braket hard disk dari hard disk.



1 baut (2)

2 braket hard disk

Memasang Kembali Unit Hard Disk



PERINGATAN: Sebelum menangani komponen internal komputer, baca informasi keselamatan yang diberikan bersama komputer Anda, lalu ikuti langkah-langkah dalam "Persiapan" pada halaman 7. Setelah mengerjakan bagian dalam komputer Anda, ikuti instruksi pada "Setelah Menangani Komponen Internal Komputer" pada halaman 9. Untuk informasi praktik keselamatan tambahan, kunjungi Halaman utama Pemenuhan Peraturan di dell.com/regulatory_compliance.



PERHATIAN: Hard disk adalah komponen yang sangat rentan. Berhati-hatilah saat menangani hard disk.

Prosedur

- 1 Sejajarkan lubang sekrup pada braket hard-disk dengan lubang sekrup pada hard drive.
- 2 Pasang kembali sekrup yang mengencangkan braket hard-drive ke hard drive.
- 3 Geser dan pasang unit hard disk pada tempat hard disk.
- 4 Geser unit hard disk ke belakang untuk menyambungkan unit hard disk ke board sistem.
- 5 Pasang kembali baut yang menahan unit hard disk ke dasar komputer.

Langkah-langkah berikutnya

- 1 Ikuti petunjuk dari langkah 3 hingga langkah 4 dalam "Memasang Kembali Modul Memori" pada halaman 14.
- 2 Pasang kembali baterai. Lihat "Mengganti Baterai" pada halaman 11.

Melepaskan Keyboard

⚠ PERINGATAN: Sebelum menangani komponen internal komputer, baca informasi keselamatan yang diberikan bersama komputer Anda, lalu ikuti langkah-langkah dalam "Persiapan" pada halaman 7. Setelah mengerjakan bagian dalam komputer Anda, ikuti instruksi pada "Setelah Menangani Komponen Internal Komputer" pada halaman 9. Untuk informasi praktik keselamatan tambahan, kunjungi Halaman utama Pemenuhan Peraturan di dell.com/regulatory_compliance.

Langkah-langkah sebelumnya

Lepaskan baterai. Lihat "Melepaskan Baterai" pada halaman 10.

Prosedur

- 1 Balikkan komputer dan buka display sejauh mungkin.
- 2 Menggunakan pencungkil yang terbuat dari plastik, lepaskan keyboard dari tab pada unit palm-rest.

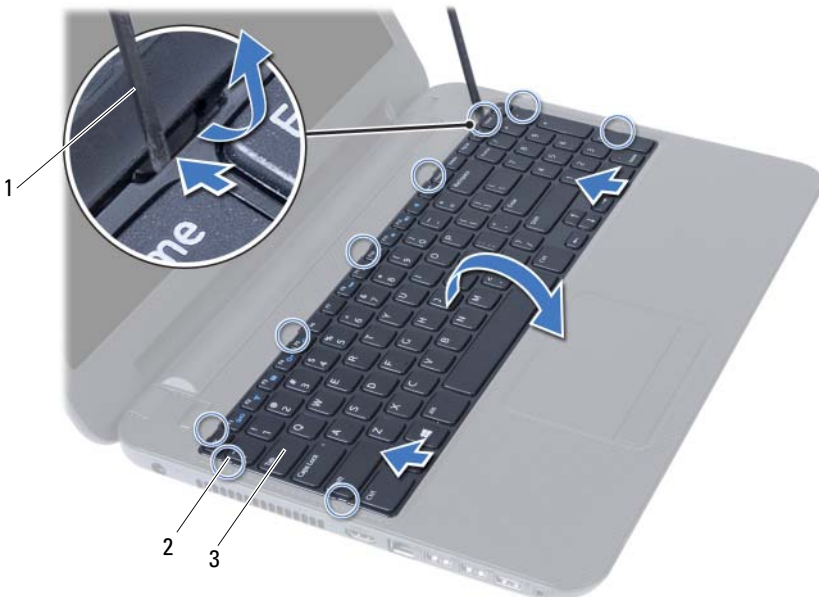

1 pencungkil plastik

2 tab (9)

3 keyboard

- 3 Angkat dan geser keyboard ke arah layar untuk melepaskan tab dari unit palm rest.
- 4 Balik keyboard dan tempatkan pada unit palm rest.
- 5 Angkat kait konektor dan lepas keyboard dari konektor pada board sistem.
- 6 Angkat keyboard dari unit sandaran tangan.



1	kait konektor	2	kabel keyboard
---	---------------	---	----------------

3	keyboard
---	----------

Memasang Kembali Keyboard



PERINGATAN: Sebelum menangani komponen internal komputer, baca informasi keselamatan yang diberikan bersama komputer Anda, lalu ikuti langkah-langkah dalam "Persiapan" pada halaman 7. Setelah mengerjakan bagian dalam komputer Anda, ikuti instruksi pada "Setelah Menangani Komponen Internal Komputer" pada halaman 9. Untuk informasi praktik keselamatan tambahan, kunjungi Halaman utama Pemenuhan Peraturan di dell.com/regulatory_compliance.

Prosedur

- 1 Geser kabel keyboard ke dalam konektor pada board sistem, lalu tekan kait konektor untuk menguatkannya.
- 2 Geser tab pada bagian bawah keyboard ke dalam slot pada unit sandaran tangan dan letakkan keyboard tersebut di atas unit sandaran tangan.
- 3 Tekan di sekitar tepi keyboard secara perlahan untuk mengencangkan keyboard di bawah tabnya pada unit sandaran tangan.

Langkah-langkah berikutnya

Pasang kembali baterai. Lihat "Mengganti Baterai" pada halaman 11.

Melepaskan Palm Rest

⚠ PERINGATAN: Sebelum menangani komponen internal komputer, baca informasi keselamatan yang diberikan bersama komputer Anda, lalu ikuti langkah-langkah dalam "Persiapan" pada halaman 7. Setelah mengerjakan bagian dalam komputer Anda, ikuti instruksi pada "Setelah Menangani Komponen Internal Komputer" pada halaman 9. Untuk informasi praktik keselamatan tambahan, kunjungi Halaman utama Pemenuhan Peraturan di dell.com/regulatory_compliance.

Langkah-langkah sebelumnya

- 1 Lepaskan baterai. Lihat "Melepaskan Baterai" pada halaman 10.
- 2 Ikuti petunjuk dari langkah 1 hingga langkah 2 dalam "Melepaskan Modul Memori" pada halaman 12.
- 3 Lepaskan unit drive optis. Lihat "Melepaskan Unit Drive Optik" pada halaman 15.
- 4 Lepaskan keyboard. Lihat "Melepaskan Keyboard" pada halaman 21.

Prosedur

- 1 Tutup layar, lalu balik posisi komputer.
- 2 Lepaskan sekrup yang mengencangkan palm rest ke dasar komputer.



1 sekrup (12)

- 3 Balikkan komputer dan buka display sejauh mungkin.
- 4 Angkat kait konektor, lalu tarik tab tarik untuk melepaskan kabel bidang sentuh dan kabel tombol daya dari board sistem.



1	kabel panel sentuh	2	kabel tombol daya
3	kait konektor (2)		

- 5 Lepaskan sekrup yang mengencangkan palm rest ke board sistem.
- 6 Menggunakan pencungkil plastik, angkat dan lepaskan palm rest dari slot pada dasar komputer.

△ PERHATIAN: Pisahkan unit sandaran tangan secara perlahan dari unit layar untuk mencegah kerusakan pada unit layar.

- 7 Angkat palm rest dari dasar komputer.

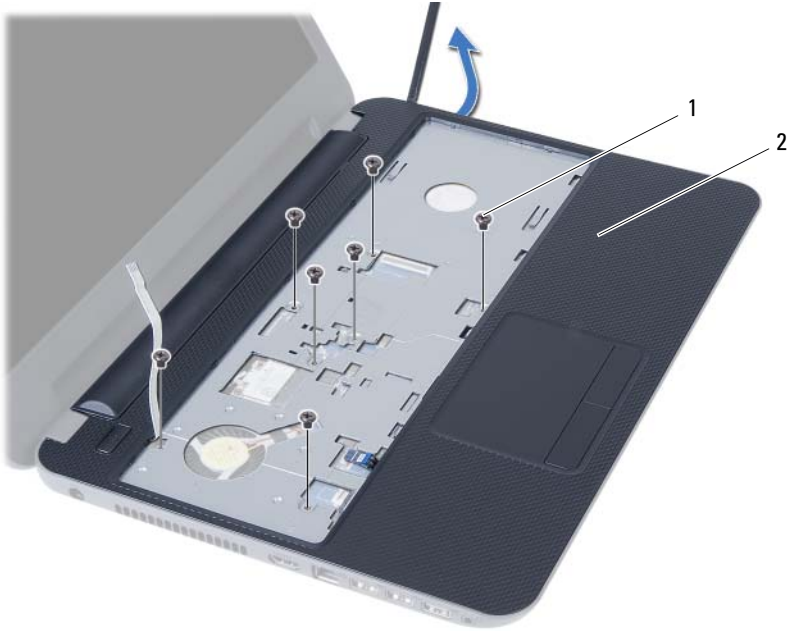

1 sekrup (7)

2 palm-rest

Memasang Kembali Palm Rest



PERINGATAN: Sebelum menangani komponen internal komputer, baca informasi keselamatan yang diberikan bersama komputer Anda, lalu ikuti langkah-langkah dalam "Persiapan" pada halaman 7. Setelah mengerjakan bagian dalam komputer Anda, ikuti instruksi pada "Setelah Menangani Komponen Internal Komputer" pada halaman 9. Untuk informasi praktik keselamatan tambahan, kunjungi Halaman utama Pemenuhan Peraturan di dell.com/regulatory_compliance.

Prosedur

- 1 Sejajarkan palm rest ke dasar komputer.
- 2 Tekan palm rest untuk mengencangkan ke tempatnya.
- 3 Dorong kabel panel sentuh dan kabel tombol daya ke dalam konektor pada board sistem, lalu tekan konektor yang berkait untuk mengencangkan kabel.
- 4 Pasang kembali sekrup yang menguatkan unit palm rest ke board sistem.
- 5 Tutup layar, lalu balik posisi komputer.
- 6 Pasang kembali sekrup yang mengencangkan palm-rest ke dasar komputer.

Langkah-langkah berikutnya

- 1 Pasang kembali keyboard. Lihat "Memasang Kembali Keyboard" pada halaman 23.
- 2 Pasang kembali unit drive optis. Lihat "Memasang Kembali Unit Drive Optik" pada halaman 17.
- 3 Ikuti petunjuk dari langkah 3 dan langkah 4 dalam "Memasang Kembali Modul Memori" pada halaman 14.
- 4 Pasang kembali baterai. Lihat "Mengganti Baterai" pada halaman 11.

Melepas Mini-Card Nirkabel

⚠ PERINGATAN: Sebelum menangani komponen internal komputer, baca informasi keselamatan yang diberikan bersama komputer Anda, lalu ikuti langkah-langkah dalam "Persiapan" pada halaman 7. Setelah mengerjakan bagian dalam komputer Anda, ikuti instruksi pada "Setelah Menangani Komponen Internal Komputer" pada halaman 9. Untuk informasi praktik keselamatan tambahan, kunjungi Halaman utama Pemenuhan Peraturan di dell.com/regulatory_compliance.

Langkah-langkah sebelumnya

- 1 Lepaskan baterai. Lihat "Melepaskan Baterai" pada halaman 10.
- 2 Ikuti petunjuk dari langkah 1 hingga langkah 2 dalam "Melepaskan Modul Memori" pada halaman 12.
- 3 Lepaskan unit drive optis. Lihat "Melepaskan Unit Drive Optik" pada halaman 15.
- 4 Lepaskan keyboard. Lihat "Melepaskan Keyboard" pada halaman 21.
- 5 Lepaskan palm rest. Lihat "Melepaskan Palm Rest" pada halaman 24.

Prosedur

- 1 Lepaskan kabel antenna dari konektor pada kartu-mini nirkabel.
- 2 Lepaskan sekrup yang menguatkan mini-card nirkabel ke board sistem.

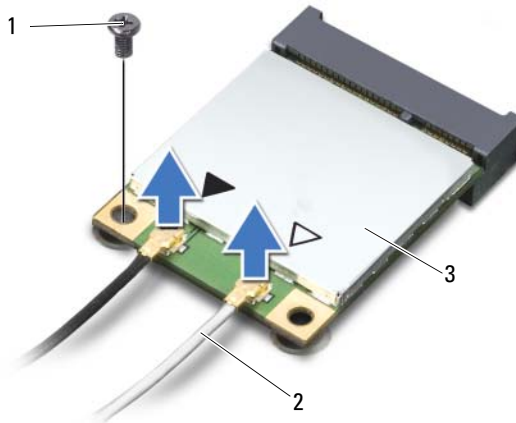

1 sekrup

2 kabel antenna (2)

3 Mini-Card nirkabel

3 Geser dan lepaskan kartu mini nirkabel dari konektor board sistem.

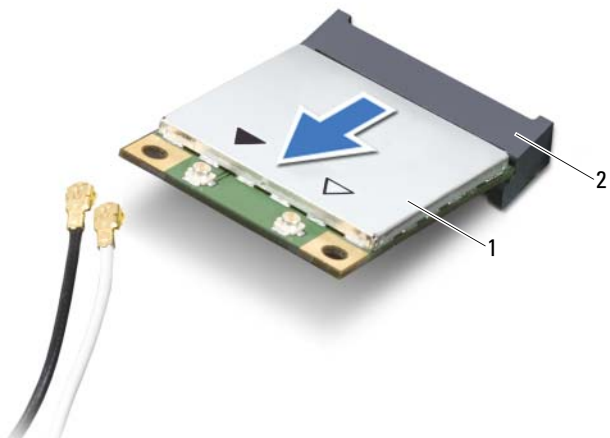

1 Mini-Card nirkabel

2 konektor board sistem

Memasang Kembali Mini-Card Nirkabel



PERINGATAN: Sebelum menangani komponen internal komputer, baca informasi keselamatan yang diberikan bersama komputer Anda, lalu ikuti langkah-langkah dalam "Persiapan" pada halaman 7. Setelah mengerjakan bagian dalam komputer Anda, ikuti instruksi pada "Setelah Menangani Komponen Internal Komputer" pada halaman 9. Untuk informasi praktik keselamatan tambahan, kunjungi Halaman utama Pemenuhan Peraturan di dell.com/regulatory_compliance.

Prosedur



PERHATIAN: Untuk menghindari kerusakan pada mini-card nirkabel, pastikan bahwa tidak ada kabel yang diletakkan di bawah mini-card nirkabel tersebut.

- 1 Sejajarkan takik pada kartu mini nirkabel dengan tab pada konektor board-sistem.
- 2 Masukkan konektor mini-card nirkabel pada sudut 45 derajat ke konektor pada papan sistem.
- 3 Tekan tepi lainnya pada mini-card nirkabel ke dalam slot di board sistem, lalu pasang kembali sekrup yang menguatkan mini-card nirkabel ke board sistem.
- 4 Sambungkan kabel antena ke mini-card nirkabel.

Tabel berikut menginformasikan skema warna kabel antena untuk mini-card nirkabel yang didukung oleh komputer Anda.

Konektor pada mini-card nirkabel	Skema warna kabel antena
WLAN + Bluetooth (2 kabel)	
WLAN Utama + Bluetooth (segitiga putih)	putih
WLAN Tambahan + Bluetooth (segitiga hitam)	hitam

Langkah-langkah berikutnya

- 1 Pasang kembali palm-rest. Lihat "Memasang Kembali Palm Rest" pada halaman 27.
- 2 Pasang kembali keyboard. Lihat "Memasang Kembali Keyboard" pada halaman 23.
- 3 Pasang kembali unit drive optis. Lihat "Memasang Kembali Unit Drive Optik" pada halaman 17.
- 4 Ikuti petunjuk dari langkah 3 dan langkah 4 dalam "Memasang Kembali Modul Memori" pada halaman 14.
- 5 Pasang kembali baterai. Lihat "Mengganti Baterai" pada halaman 11.

Melepas Papan I/O



PERINGATAN: Sebelum menangani komponen internal komputer, baca informasi keselamatan yang diberikan bersama komputer Anda, lalu ikuti langkah-langkah dalam "Persiapan" pada halaman 7. Setelah mengerjakan bagian dalam komputer Anda, ikuti instruksi pada "Setelah Menangani Komponen Internal Komputer" pada halaman 9. Untuk informasi praktik keselamatan tambahan, kunjungi Halaman utama Pemenuhan Peraturan di dell.com/regulatory_compliance.

Langkah-langkah sebelumnya

- 1 Lepaskan baterai. Lihat "Melepaskan Baterai" pada halaman 10.
- 2 Ikuti petunjuk dari langkah 1 hingga langkah 2 dalam "Melepaskan Modul Memori" pada halaman 12.
- 3 Lepaskan unit drive optis. Lihat "Melepaskan Unit Drive Optik" pada halaman 15.
- 4 Lepaskan keyboard. Lihat "Melepaskan Keyboard" pada halaman 21.
- 5 Lepaskan palm rest. Lihat "Melepaskan Palm Rest" pada halaman 24.

Prosedur

- 1 Lepaskan sekrup yang menguatkan board I/O ke dasar komputer.
- 2 Tarik tab tarik untuk melepaskan kabel board I/O dari konektor pada papan sistem.
- 3 Angkat dan lepaskan board I/O dari dasar komputer.

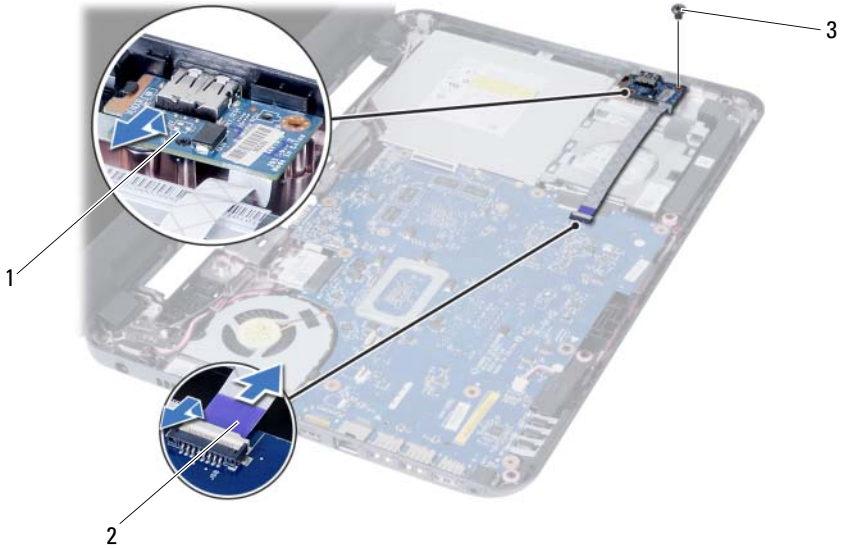

1	papan I/O	2	kabel panel I/O
3	sekrup		

Memasang Kembali Papan I/O



PERINGATAN: Sebelum menangani komponen internal komputer, baca informasi keselamatan yang diberikan bersama komputer Anda, lalu ikuti langkah-langkah dalam "Persiapan" pada halaman 7. Setelah mengerjakan bagian dalam komputer Anda, ikuti instruksi pada "Setelah Menangani Komponen Internal Komputer" pada halaman 9. Untuk informasi praktik keselamatan tambahan, kunjungi Halaman utama Pemenuhan Peraturan di dell.com/regulatory_compliance.

Prosedur

- 1 Geser perlahan board I/O di bawah tab yang menguatkan dan memasang board I/O ke tempatnya.
- 2 Pasang kembali sekrup yang menguatkan board I/O ke dasar komputer.
- 3 Sambungkan kabel panel I/O ke konektor pada panel I/O.

Langkah-langkah berikutnya

- 1 Pasang kembali palm-rest. Lihat "Memasang Kembali Palm Rest" pada halaman 27.
- 2 Pasang kembali keyboard. Lihat "Memasang Kembali Keyboard" pada halaman 23.
- 3 Pasang kembali unit drive optis. Lihat "Memasang Kembali Unit Drive Optik" pada halaman 17.
- 4 Ikuti petunjuk dari langkah 3 dan langkah 4 dalam "Memasang Kembali Modul Memori" pada halaman 14.
- 5 Pasang kembali baterai. Lihat "Mengganti Baterai" pada halaman 11.

Melepas Board Sistem



PERINGATAN: Sebelum menangani komponen internal komputer, baca informasi keselamatan yang diberikan bersama komputer Anda, lalu ikuti langkah-langkah dalam "Persiapan" pada halaman 7. Setelah mengerjakan bagian dalam komputer Anda, ikuti instruksi pada "Setelah Menangani Komponen Internal Komputer" pada halaman 9. Untuk informasi praktik keselamatan tambahan, kunjungi Halaman utama Pemenuhan Peraturan di dell.com/regulatory_compliance.



CATATAN: Tag Servis untuk komputer Anda tersimpan pada board sistem. Anda harus memasukkan Tag Servis di dalam pengaturan sistem setelah Anda memasang kembali board sistem. Untuk informasi lebih lanjut, lihat "Memasukkan Tag Servis dalam pengaturan sistem" pada halaman 37.



CATATAN: Sebelum memutuskan sambungan kabel dari board sistem, catat lokasi konektor sehingga Anda dapat menyambungkannya kembali setelah Anda memasang kembali board sistem.

Langkah-langkah sebelumnya

- 1 Lepaskan baterai. Lihat "Melepaskan Baterai" pada halaman 10.
- 2 Ikuti petunjuk dari langkah 1 hingga langkah 2 dalam "Melepaskan Modul Memori" pada halaman 12.
- 3 Lepaskan unit hard disk. Lihat "Melepaskan Unit Hard Disk" pada halaman 18.
- 4 Lepaskan unit drive optis. Lihat "Melepaskan Unit Drive Optik" pada halaman 15.
- 5 Lepaskan keyboard. Lihat "Melepaskan Keyboard" pada halaman 21.
- 6 Lepaskan palm rest. Lihat "Melepaskan Palm Rest" pada halaman 24.
- 7 Lepas mini-card nirkabel. Lihat "Melepas Mini-Card Nirkabel" pada halaman 28.

Prosedur

- 1 Lepaskan perekat yang menguatkan kabel display ke board sistem.
- 2 Lepaskan sambungan kabel layar dari konektor pada board sistem.
- 3 Lepaskan kabel port adaptor daya, kabel speaker, dan kabe board I/O dari board sistem.

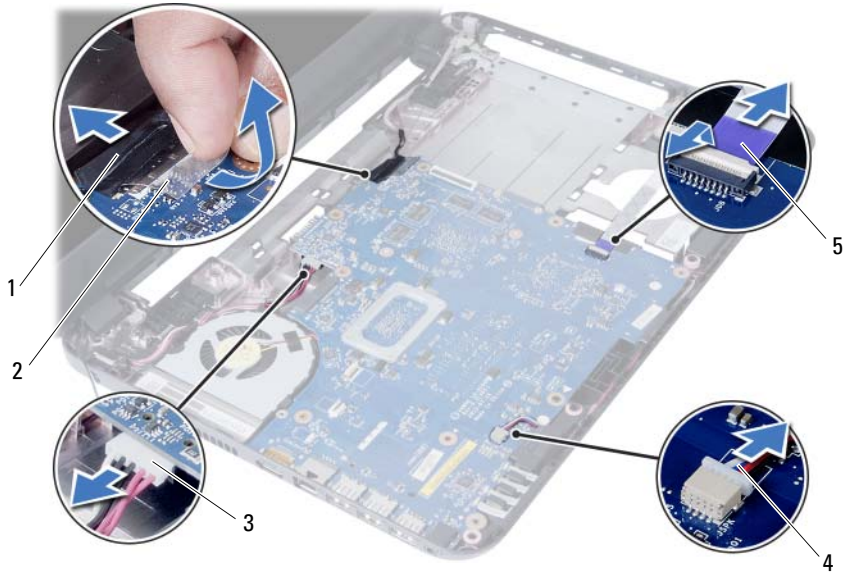

1	kabel layar	2	perekat
3	kabel port adaptor daya	4	Kabel speaker
5	kabel panel I/O		

- 4 Lepas sekrup yang menahan papan sistem ke dasar komputer.
- 5 Angkat board sistem dari dasar komputer.

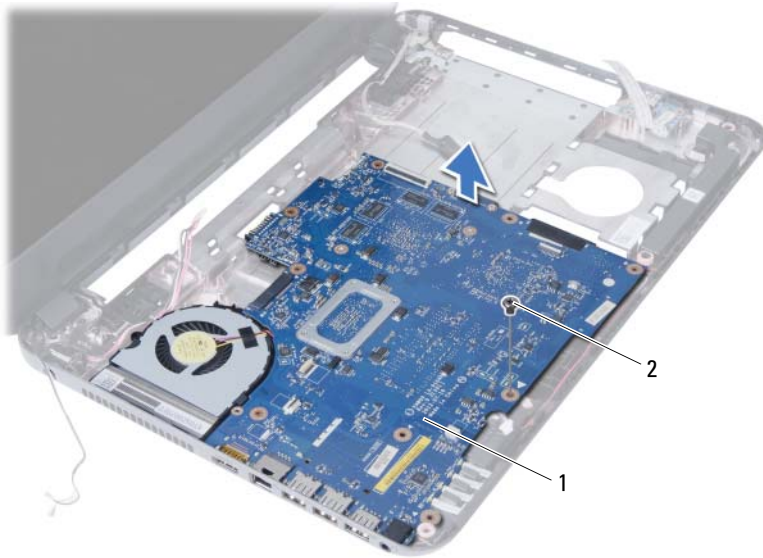

1 board sistem

sekrup

Memasang Kembali Board Sistem



PERINGATAN: Sebelum menangani komponen internal komputer, baca informasi keselamatan yang diberikan bersama komputer Anda, lalu ikuti langkah-langkah dalam "Persiapan" pada halaman 7. Setelah mengerjakan bagian dalam komputer Anda, ikuti instruksi pada "Setelah Menangani Komponen Internal Komputer" pada halaman 9. Untuk informasi praktik keselamatan tambahan, kunjungi Halaman utama Pemenuhan Peraturan di dell.com/regulatory_compliance.



CATATAN: Tag Servis untuk komputer Anda tersimpan pada board sistem. Anda harus memasukkan Tag Servis ke dalam pengaturan sistem setelah Anda memasang kembali board sistem.

Prosedur

- 1 Sejajarkan lubang sekrup pada board sistem dengan lubang sekrup pada dasar komputer.
- 2 Pasang kembali sekrup yang menahan papan sistem ke dasar komputer.
- 3 Sambungkan kabel port adaptor daya, kabel speaker, dan kabel board I/O ke konektor pada board sistem.
- 4 Sambungkan kabel display ke board sistem.
- 5 Rekatkan selotip yang menahan kabel display ke papan sistem.

Langkah-langkah berikutnya

- 1 Pasang kembali mini-card nirkabel. Lihat "Memasang Kembali Mini-Card Nirkabel" pada halaman 30.
- 2 Pasang kembali palm-rest. Lihat "Memasang Kembali Palm Rest" pada halaman 27.
- 3 Pasang kembali keyboard. Lihat "Memasang Kembali Keyboard" pada halaman 23.
- 4 Pasang kembali unit drive optis. Lihat "Memasang Kembali Unit Drive Optik" pada halaman 17.
- 5 Pasang kembali unit hard disk. Lihat "Memasang Kembali Unit Hard Disk" pada halaman 20.
- 6 Ikuti petunjuk dari langkah 3 dan langkah 4 dalam "Memasang Kembali Modul Memori" pada halaman 14.
- 7 Pasang kembali baterai. Lihat "Mengganti Baterai" pada halaman 11.

Memasukkan Tag Servis dalam pengaturan sistem

- 1 Hidupkan komputer.
- 2 Tekan <F2> saat POST berlangsung untuk masuk ke pengaturan sistem.
- 3 Arahkan ke tab **Main** (Utama) dan masukkan Tag Servis komputer Anda di dalam bidang **Service Tag Input** (Input Tag Servis).

Melepaskan Baterai Sel Berbentuk Koin

 **PERINGATAN:** Sebelum menangani komponen internal komputer, baca informasi keselamatan yang diberikan bersama komputer Anda, lalu ikuti langkah-langkah dalam "Persiapan" pada halaman 7. Setelah mengerjakan bagian dalam komputer Anda, ikuti instruksi pada "Setelah Menangani Komponen Internal Komputer" pada halaman 9. Untuk informasi praktik keselamatan tambahan, kunjungi Halaman utama Pemenuhan Peraturan di dell.com/regulatory_compliance.

 **PERINGATAN:** Baterai sel berbentuk koin dapat meledak jika tidak dipasang dengan benar. Pasang kembali baterai sel berbentuk koin dengan jenis yang sama dan ekuivalen. Buang baterai sel berbentuk koin bekas sesuai dengan petunjuk dari produsen.

 **PERHATIAN:** Melepaskan baterai sel koin mengatur ulang pengaturan BIOS ke default. Sebaiknya catat pengaturan BIOS sebelum melepas baterai sel koin.

Langkah-langkah sebelumnya

- 1 Lepaskan baterai. Lihat "Melepaskan Baterai" pada halaman 10.
- 2 Ikuti petunjuk dari langkah 1 hingga langkah 2 dalam "Melepaskan Modul Memori" pada halaman 12.
- 3 Lepaskan unit hard disk. Lihat "Melepaskan Unit Hard Disk" pada halaman 18.
- 4 Lepaskan unit drive optis. Lihat "Melepaskan Unit Drive Optik" pada halaman 15.
- 5 Lepaskan keyboard. Lihat "Melepaskan Keyboard" pada halaman 21.
- 6 Lepaskan palm rest. Lihat "Melepaskan Palm Rest" pada halaman 24.
- 7 Lepaskan board sistem. Lihat "Melepas Board Sistem" pada halaman 34.

Prosedur

- 1 Balikkan board sistem dan tempatkan pada permukaan yang rata.
- 2 Dengan menggunakan pencungkil plastik, angkat baterai sel koin keluar dari soket baterai pada board sistem.

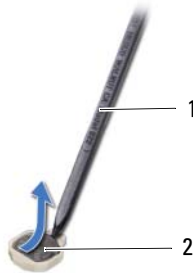

1 pencungkil plastik

2 baterai sel koin

Memasang Kembali Baterai Sel Koin

 **PERINGATAN:** Sebelum menangani komponen internal komputer, baca informasi keselamatan yang diberikan bersama komputer Anda, lalu ikuti langkah-langkah dalam "Persiapan" pada halaman 7. Setelah mengerjakan bagian dalam komputer Anda, ikuti instruksi pada "Setelah Menangani Komponen Internal Komputer" pada halaman 9. Untuk informasi praktik keselamatan tambahan, kunjungi Halaman utama Pemenuhan Peraturan di dell.com/regulatory_compliance.

 **PERINGATAN:** Baterai dapat meledak jika tidak dipasang dengan benar. Ganti baterai hanya dengan baterai bertipe sama atau yang setara. Buang baterai bekas sesuai dengan petunjuk produsen.

Prosedur

Dengan sisi positif menghadap ke atas, pasang baterai sel koin pada soket baterai di board sistem.

Langkah-langkah berikutnya

- 1 Pasang kembali board sistem. Lihat "Memasang Kembali Board Sistem" pada halaman 37.
- 2 Pasang kembali palm-rest. Lihat "Memasang Kembali Palm Rest" pada halaman 27.
- 3 Pasang kembali keyboard. Lihat "Memasang Kembali Keyboard" pada halaman 23.
- 4 Pasang kembali unit drive optis. Lihat "Memasang Kembali Unit Drive Optik" pada halaman 17.
- 5 Pasang kembali unit hard disk. Lihat "Memasang Kembali Unit Hard Disk" pada halaman 20.
- 6 Ikuti petunjuk dari langkah 3 dan langkah 4 dalam "Memasang Kembali Modul Memori" pada halaman 14.
- 7 Pasang kembali baterai. Lihat "Mengganti Baterai" pada halaman 11.

Melepaskan Unit Pendingin



PERINGATAN: Sebelum menangani komponen internal komputer, baca informasi keselamatan yang diberikan bersama komputer Anda, lalu ikuti langkah-langkah dalam "Persiapan" pada halaman 7. Setelah mengerjakan bagian dalam komputer Anda, ikuti instruksi pada "Setelah Menangani Komponen Internal Komputer" pada halaman 9. Untuk informasi praktik keselamatan tambahan, kunjungi Halaman utama Pemenuhan Peraturan di dell.com/regulatory_compliance.

Langkah-langkah sebelumnya

- 1 Lepaskan baterai. Lihat "Melepaskan Baterai" pada halaman 10.
- 2 Ikuti petunjuk dari langkah 1 hingga langkah 2 dalam "Melepaskan Modul Memori" pada halaman 12.
- 3 Lepaskan unit hard disk. Lihat "Melepaskan Unit Hard Disk" pada halaman 18.
- 4 Lepaskan unit drive optis. Lihat "Melepaskan Unit Drive Optik" pada halaman 15.
- 5 Lepaskan keyboard. Lihat "Melepaskan Keyboard" pada halaman 21.
- 6 Lepaskan palm rest. Lihat "Melepaskan Palm Rest" pada halaman 24.
- 7 Lepas mini-card nirkabel. Lihat "Melepas Mini-Card Nirkabel" pada halaman 28.
- 8 Lepaskan board sistem. Lihat "Melepas Board Sistem" pada halaman 34.

Prosedur

- 1 Balikkan board sistem dan tempatkan board sistem pada permukaan yang rata.
- 2 Secara berurutan (ditunjukkan pada unit pendingin), lepaskan sekrup yang menguatkan unit pendingin ke board sistem.
- 3 Angkat unit pendingin dari board sistem.

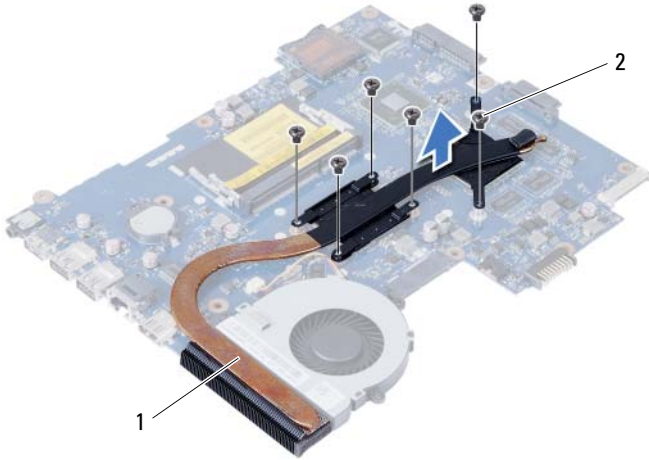

1 sekrup (6)

2 kipas

Memasang Kembali Unit Pendingin



PERINGATAN: Sebelum menangani komponen internal komputer, baca informasi keselamatan yang diberikan bersama komputer Anda, lalu ikuti langkah-langkah dalam "Persiapan" pada halaman 7. Setelah mengerjakan bagian dalam komputer Anda, ikuti instruksi pada "Setelah Menangani Komponen Internal Komputer" pada halaman 9. Untuk informasi praktik keselamatan tambahan, kunjungi Halaman utama Pemenuhan Peraturan di dell.com/regulatory_compliance.

Prosedur

- 1 Bersihkan pelumas termal dari bagian bawah unit pendingin, lalu oleskan kembali.
- 2 Sejajarkan lubang sekrup pada unit pendingin dengan lubang sekrup pada board sistem.
- 3 Secara berurutan (ditunjukkan pada unit pendingin), pasang kembali sekrup yang menahan unit pendingin ke board sistem.

Langkah-langkah berikutnya

- 1 Pasang kembali board sistem. Lihat "Memasang Kembali Board Sistem" pada halaman 37.
- 2 Pasang kembali mini-card nirkabel. Lihat "Memasang Kembali Mini-Card Nirkabel" pada halaman 30.
- 3 Pasang kembali palm-rest. Lihat "Memasang Kembali Palm Rest" pada halaman 27.
- 4 Pasang kembali keyboard. Lihat "Memasang Kembali Keyboard" pada halaman 23.
- 5 Pasang kembali unit drive optis. Lihat "Memasang Kembali Unit Drive Optik" pada halaman 17.
- 6 Pasang kembali unit hard disk. Lihat "Memasang Kembali Unit Hard Disk" pada halaman 20.
- 7 Ikuti petunjuk dari langkah 3 dan langkah 4 dalam "Memasang Kembali Modul Memori" pada halaman 14.
- 8 Pasang kembali baterai. Lihat "Mengganti Baterai" pada halaman 11.

Melepaskan Kipas



PERINGATAN: Sebelum menangani komponen internal komputer, baca informasi keselamatan yang diberikan bersama komputer Anda, lalu ikuti langkah-langkah dalam "Persiapan" pada halaman 7. Setelah mengerjakan bagian dalam komputer Anda, ikuti instruksi pada "Setelah Menangani Komponen Internal Komputer" pada halaman 9. Untuk informasi praktik keselamatan tambahan, kunjungi Halaman utama Pemenuhan Peraturan di dell.com/regulatory_compliance.

Langkah-langkah sebelumnya

- 1 Lepaskan baterai. Lihat "Melepaskan Baterai" pada halaman 10.
- 2 Ikuti petunjuk dari langkah 1 hingga langkah 2 dalam "Melepaskan Modul Memori" pada halaman 12.
- 3 Lepaskan unit hard disk. Lihat "Melepaskan Unit Hard Disk" pada halaman 18.
- 4 Lepaskan unit drive optis. Lihat "Melepaskan Unit Drive Optik" pada halaman 15.
- 5 Lepaskan keyboard. Lihat "Melepaskan Keyboard" pada halaman 21.
- 6 Lepaskan palm rest. Lihat "Melepaskan Palm Rest" pada halaman 24.
- 7 Lepas mini-card nirkabel. Lihat "Melepas Mini-Card Nirkabel" pada halaman 28.
- 8 Lepaskan board sistem. Lihat "Melepas Board Sistem" pada halaman 34.

Prosedur

- 1 Balikkan board sistem dan tempatkan board sistem pada permukaan yang rata.
- 2 Lepaskan kabel kipas dari konektor pada papan sistem.
- 3 Lepaskan sekrup yang menguatkan kipas ke board sistem.
- 4 Angkat kipas dari board sistem.

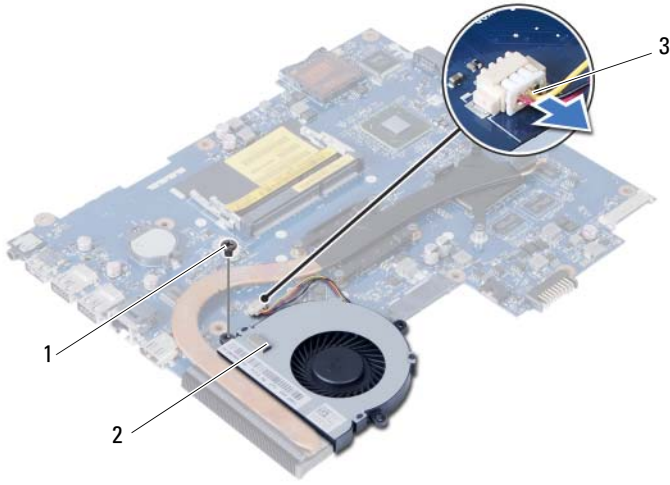

1	sekrup	2	kipas
3	kabel kipas		

Memasang Kembali Kipas



PERINGATAN: Sebelum menangani komponen internal komputer, baca informasi keselamatan yang diberikan bersama komputer Anda, lalu ikuti langkah-langkah dalam "Persiapan" pada halaman 7. Setelah mengerjakan bagian dalam komputer Anda, ikuti instruksi pada "Setelah Menangani Komponen Internal Komputer" pada halaman 9. Untuk informasi praktik keselamatan tambahan, kunjungi Halaman utama Pemenuhan Peraturan di dell.com/regulatory_compliance.

Prosedur

- 1 Sejajarkan lubang sekrup pada kipas dengan lubang sekrup pada board sistem.
- 2 Pasang kembali sekrup yang menguatkan kipas ke board sistem.
- 3 Sambungkan kabel kipas ke konektor pada board sistem.

Langkah-langkah berikutnya

- 1 Pasang kembali board sistem. Lihat "Memasang Kembali Board Sistem" pada halaman 37.
- 2 Pasang kembali mini-card nirkabel. Lihat "Memasang Kembali Mini-Card Nirkabel" pada halaman 30.
- 3 Pasang kembali palm-rest. Lihat "Memasang Kembali Palm Rest" pada halaman 27.
- 4 Pasang kembali keyboard. Lihat "Memasang Kembali Keyboard" pada halaman 23.
- 5 Pasang kembali unit drive optis. Lihat "Memasang Kembali Unit Drive Optik" pada halaman 17.
- 6 Pasang kembali unit hard disk. Lihat "Memasang Kembali Unit Hard Disk" pada halaman 20.
- 7 Ikuti petunjuk dari langkah 3 dan langkah 4 dalam "Memasang Kembali Modul Memori" pada halaman 14.
- 8 Pasang kembali baterai. Lihat "Mengganti Baterai" pada halaman 11.

Melepas Speaker



PERINGATAN: Sebelum menangani komponen internal komputer, baca informasi keselamatan yang diberikan bersama komputer Anda, lalu ikuti langkah-langkah dalam "Persiapan" pada halaman 7. Setelah mengerjakan bagian dalam komputer Anda, ikuti instruksi pada "Setelah Menangani Komponen Internal Komputer" pada halaman 9. Untuk informasi praktik keselamatan tambahan, kunjungi Halaman utama Pemenuhan Peraturan di dell.com/regulatory_compliance.

Langkah-langkah sebelumnya

- 1 Lepaskan baterai. Lihat "Melepaskan Baterai" pada halaman 10.
- 2 Ikuti petunjuk dari langkah 1 hingga langkah 2 dalam "Melepaskan Modul Memori" pada halaman 12.
- 3 Lepaskan unit hard disk. Lihat "Melepaskan Unit Hard Disk" pada halaman 18.
- 4 Lepaskan unit drive optis. Lihat "Melepaskan Unit Drive Optik" pada halaman 15.
- 5 Lepaskan keyboard. Lihat "Melepaskan Keyboard" pada halaman 21.
- 6 Lepaskan palm rest. Lihat "Melepaskan Palm Rest" pada halaman 24.
- 7 Lepas mini-card nirkabel. Lihat "Melepas Mini-Card Nirkabel" pada halaman 28.
- 8 Lepaskan board sistem. Lihat "Melepaskan Board Sistem" pada halaman 34.

Prosedur

- 1 Cabut perekat yang menguatkan tabung silikon LED ke dasar komputer.
- 2 Angkat dan lepaskan tabung silikon LED dari dasar komputer.

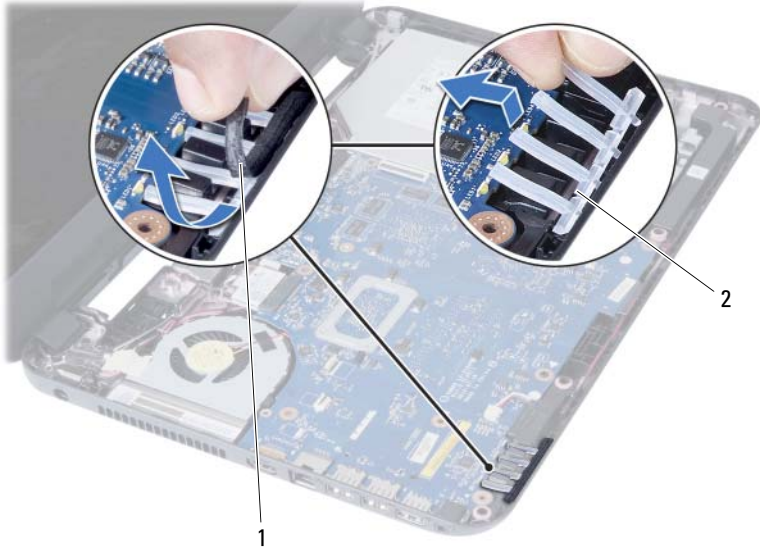

1 perekat

2 tabung silikon LED

- 3 Perhatikan perutean kabel speaker dan lepaskan kabel dari panduan perutean pada dasar komputer.
- 4 Angkat speaker, bersama dengan kabel speaker, dari dasar komputer.



1 pengarah perutean kabel speaker

2 speaker (2)

Memasang Kembali Speaker



PERINGATAN: Sebelum menangani komponen internal komputer, baca informasi keselamatan yang diberikan bersama komputer Anda, lalu ikuti langkah-langkah dalam "Persiapan" pada halaman 7. Setelah mengerjakan bagian dalam komputer Anda, ikuti instruksi pada "Setelah Menangani Komponen Internal Komputer" pada halaman 9. Untuk informasi praktik keselamatan tambahan, kunjungi Halaman utama Pemenuhan Peraturan di dell.com/regulatory_compliance.

Prosedur

- 1 Sejajarkan speaker pada dasar komputer.
- 2 Rutekan kabel speaker melalui panduan perutean pada dasar komputer.
- 3 Pasang kembali tabung silikon LED ke dasar komputer.
- 4 Tempelkan perekat yang menguatkan tabung silikon LED ke dasar komputer.

Langkah-langkah berikutnya

- 1 Pasang kembali board sistem. Lihat "Memasang Kembali Board Sistem" pada halaman 37.
- 2 Pasang kembali mini-card nirkabel. Lihat "Memasang Kembali Mini-Card Nirkabel" pada halaman 30.
- 3 Pasang kembali palm-rest. Lihat "Memasang Kembali Palm Rest" pada halaman 27.
- 4 Pasang kembali keyboard. Lihat "Memasang Kembali Keyboard" pada halaman 23.
- 5 Pasang kembali unit drive optis. Lihat "Memasang Kembali Unit Drive Optik" pada halaman 17.
- 6 Pasang kembali unit hard disk. Lihat "Memasang Kembali Unit Hard Disk" pada halaman 20.
- 7 Ikuti petunjuk dari langkah 3 dan langkah 4 dalam "Memasang Kembali Modul Memori" pada halaman 14.
- 8 Pasang kembali baterai. Lihat "Mengganti Baterai" pada halaman 11.

Melepaskan Unit Layar



PERINGATAN: Sebelum menangani komponen internal komputer, baca informasi keselamatan yang diberikan bersama komputer Anda, lalu ikuti langkah-langkah dalam "Persiapan" pada halaman 7. Setelah mengerjakan bagian dalam komputer Anda, ikuti instruksi pada "Setelah Menangani Komponen Internal Komputer" pada halaman 9. Untuk informasi praktik keselamatan tambahan, kunjungi Halaman utama Pemenuhan Peraturan di dell.com/regulatory_compliance.

Langkah-langkah sebelumnya

- 1 Lepaskan baterai. Lihat "Melepaskan Baterai" pada halaman 10.
- 2 Ikuti petunjuk dari langkah 1 hingga langkah 2 dalam "Melepaskan Modul Memori" pada halaman 12.
- 3 Lepaskan unit hard disk. Lihat "Melepaskan Unit Hard Disk" pada halaman 18.
- 4 Lepaskan unit drive optis. Lihat "Melepaskan Unit Drive Optik" pada halaman 15.
- 5 Lepaskan keyboard. Lihat "Melepaskan Keyboard" pada halaman 21.
- 6 Lepaskan palm rest. Lihat "Melepaskan Palm Rest" pada halaman 24.

Prosedur

- 1 Lepaskan perekat yang menguatkan kabel display ke board sistem.
- 2 Lepaskan kabel display dari konektor pada board sistem.
- 3 Lepaskan kabel mini-card nirkabel dari konektor pada mini card nirkabel.

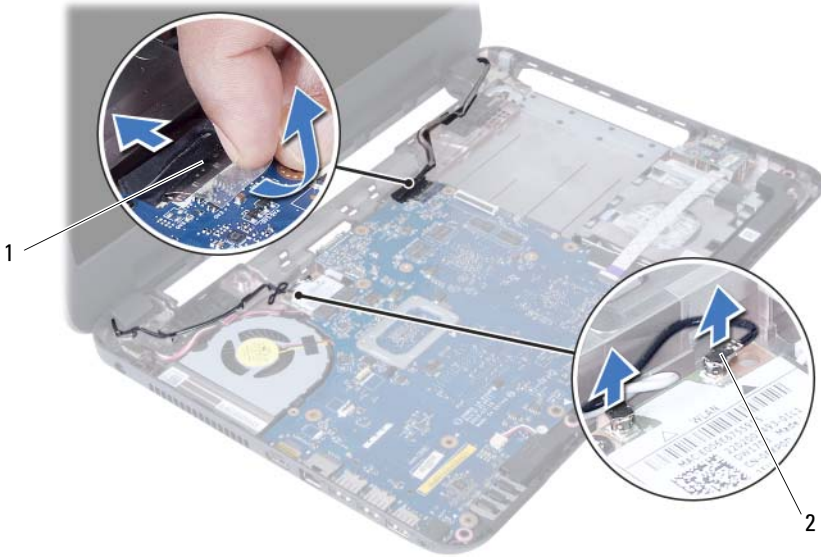

1 kabel layar

2 kabel mini-card nirkabel (2)

- 4 Singkirkan kabel port adaptor daya dari sekrup.
- 5 Lepaskan sekrup yang mengencangkan unit display ke dasar komputer.
- 6 Angkat unit display dari dasar komputer.



1 unit layar

2 sekrup (3)

3 kabel port adaptor daya

Memasang Kembali Unit Display



PERINGATAN: Sebelum menangani komponen internal komputer, baca informasi keselamatan yang diberikan bersama komputer Anda, lalu ikuti langkah-langkah dalam "Persiapan" pada halaman 7. Setelah mengerjakan bagian dalam komputer Anda, ikuti instruksi pada "Setelah Menangani Komponen Internal Komputer" pada halaman 9. Untuk informasi praktik keselamatan tambahan, kunjungi Halaman utama Pemenuhan Peraturan di dell.com/regulatory_compliance.

Prosedur

- 1 Letakkan unit display di atas dasar komputer dan sejajarkan lubang sekrup pada unit display tersebut dengan lubang sekrup pada dasar komputer.
- 2 Pasang kembali sekrup yang mengencangkan unit display tersebut ke dasar komputer.
- 3 Sambungkan kabel mini-card nirkabel ke konektor pada mini-card nirkabel.
- 4 Sambungkan kabel display ke konektor pada papan sistem.
- 5 Rekatkan selotip yang menahan kabel display ke papan sistem.

Langkah-langkah berikutnya

- 1 Pasang kembali palm-rest. Lihat "Memasang Kembali Palm Rest" pada halaman 27.
- 2 Pasang kembali keyboard. Lihat "Memasang Kembali Keyboard" pada halaman 23.
- 3 Pasang kembali unit drive optis. Lihat "Memasang Kembali Unit Drive Optik" pada halaman 17.
- 4 Pasang kembali unit hard disk. Lihat "Memasang Kembali Unit Hard Disk" pada halaman 20.
- 5 Ikuti petunjuk dari langkah 3 dan langkah 4 dalam "Memasang Kembali Modul Memori" pada halaman 14.
- 6 Pasang kembali baterai. Lihat "Mengganti Baterai" pada halaman 11.

Melepaskan Bezel Display



PERINGATAN: Sebelum menangani komponen internal komputer, baca informasi keselamatan yang diberikan bersama komputer Anda, lalu ikuti langkah-langkah dalam "Persiapan" pada halaman 7. Setelah mengerjakan bagian dalam komputer Anda, ikuti instruksi pada "Setelah Menangani Komponen Internal Komputer" pada halaman 9. Untuk informasi praktik keselamatan tambahan, kunjungi Halaman utama Pemenuhan Peraturan di dell.com/regulatory_compliance.

Langkah-langkah sebelumnya

- 1 Lepaskan baterai. Lihat "Melepaskan Baterai" pada halaman 10.
- 2 Ikuti petunjuk dari langkah 1 hingga langkah 2 dalam "Melepaskan Modul Memori" pada halaman 12.
- 3 Lepaskan unit hard disk. Lihat "Melepaskan Unit Hard Disk" pada halaman 18.
- 4 Lepaskan unit drive optis. Lihat "Melepaskan Unit Drive Optik" pada halaman 15.
- 5 Lepaskan keyboard. Lihat "Melepaskan Keyboard" pada halaman 21.
- 6 Lepaskan palm rest. Lihat "Melepaskan Palm Rest" pada halaman 24.
- 7 Lepaskan unit display. Lihat "Melepaskan Unit Layar" pada halaman 51.

Prosedur

- 1 Tekan penutup engsel di kedua sisi angkat penutup engsel untuk menghapusnya dari unit display.



1 penutup engsel (2)

- 2 Dengan menggunakan ujung jari, cungkil tepi bagian dalam bezel display secara hati-hati.
- 3 Lepaskan bezel display dari penutup belakang.



1 bezel display

Memasang Kembali Bezel Display



PERINGATAN: Sebelum menangani komponen internal komputer, baca informasi keselamatan yang diberikan bersama komputer Anda, lalu ikuti langkah-langkah dalam "Persiapan" pada halaman 7. Setelah mengerjakan bagian dalam komputer Anda, ikuti instruksi pada "Setelah Menangani Komponen Internal Komputer" pada halaman 9. Untuk informasi praktik keselamatan tambahan, kunjungi Halaman utama Pemenuhan Peraturan di dell.com/regulatory_compliance.

Prosedur

- 1 Sejajarkan bezel display dengan penutup belakang display dan pasang bezel display ke dalam tempatnya secara perlahan.
- 2 Sejajarkan penutup engsel dengan engsel pada unit display dan pasang penutup engsel pada tempatnya.

Langkah-langkah berikutnya

- 1 Pasang kembali unit display. Lihat "Memasang Kembali Unit Display" pada halaman 54.
- 2 Pasang kembali palm-rest. Lihat "Memasang Kembali Palm Rest" pada halaman 27.
- 3 Pasang kembali keyboard. Lihat "Memasang Kembali Keyboard" pada halaman 23.
- 4 Pasang kembali unit drive optis. Lihat "Memasang Kembali Unit Drive Optik" pada halaman 17.
- 5 Pasang kembali unit hard disk. Lihat "Memasang Kembali Unit Hard Disk" pada halaman 20.
- 6 Ikuti petunjuk dari langkah 3 dan langkah 4 dalam "Memasang Kembali Modul Memori" pada halaman 14.
- 7 Pasang kembali baterai. Lihat "Mengganti Baterai" pada halaman 11.

Melepaskan Engsel Display



PERINGATAN: Sebelum menangani komponen internal komputer, baca informasi keselamatan yang diberikan bersama komputer Anda, lalu ikuti langkah-langkah dalam "Persiapan" pada halaman 7. Setelah mengerjakan bagian dalam komputer Anda, ikuti instruksi pada "Setelah Menangani Komponen Internal Komputer" pada halaman 9. Untuk informasi praktik keselamatan tambahan, kunjungi Halaman utama Pemenuhan Peraturan di dell.com/regulatory_compliance.

Langkah-langkah sebelumnya

- 1 Lepaskan baterai. Lihat "Melepaskan Baterai" pada halaman 10.
- 2 Ikuti petunjuk dari langkah 1 hingga langkah 2 dalam "Melepaskan Modul Memori" pada halaman 12.
- 3 Lepaskan unit hard disk. Lihat "Melepaskan Unit Hard Disk" pada halaman 18.
- 4 Lepaskan unit drive optis. Lihat "Melepaskan Unit Drive Optik" pada halaman 15.
- 5 Lepaskan keyboard. Lihat "Melepaskan Keyboard" pada halaman 21.
- 6 Lepaskan palm rest. Lihat "Melepaskan Palm Rest" pada halaman 24.
- 7 Lepaskan unit display. Lihat "Melepaskan Unit Layar" pada halaman 51.
- 8 Lepaskan bezel display. Lihat "Melepaskan Bezel Display" pada halaman 55.

Prosedur

- 1 Lepaskan sekrup yang mengencangkan engsel display ke panel display.
- 2 Angkat engsel display dari penutup belakang display.



1 sekrup (8)

2 engsel display (2)

Memasang Kembali Engsel Display



PERINGATAN: Sebelum menangani komponen internal komputer, baca informasi keselamatan yang diberikan bersama komputer Anda, lalu ikuti langkah-langkah dalam "Persiapan" pada halaman 7. Setelah mengerjakan bagian dalam komputer Anda, ikuti instruksi pada "Setelah Menangani Komponen Internal Komputer" pada halaman 9. Untuk informasi praktik keselamatan tambahan, kunjungi Halaman utama Pemenuhan Peraturan di dell.com/regulatory_compliance.

Prosedur

- 1 Sejajarkan lubang sekrup pada engsel display dengan lubang sekrup pada penutup belakang display.
- 2 Lepaskan sekrup yang mengencangkan engsel display ke penutup belakang display.

Langkah-langkah berikutnya

- 1 Pasang kembali bezel display. Lihat "Memasang Kembali Bezel Display" pada halaman 57.
- 2 Pasang kembali unit display. Lihat "Memasang Kembali Unit Display" pada halaman 54.
- 3 Pasang kembali palm-rest. Lihat "Memasang Kembali Palm Rest" pada halaman 27.
- 4 Pasang kembali keyboard. Lihat "Memasang Kembali Keyboard" pada halaman 23.
- 5 Pasang kembali unit drive optis. Lihat "Memasang Kembali Unit Drive Optik" pada halaman 17.
- 6 Pasang kembali unit hard disk. Lihat "Memasang Kembali Unit Hard Disk" pada halaman 20.
- 7 Ikuti petunjuk dari langkah 3 dan langkah 4 dalam "Memasang Kembali Modul Memori" pada halaman 14.
- 8 Pasang kembali baterai. Lihat "Mengganti Baterai" pada halaman 11.

Melepas Panel Layar



PERINGATAN: Sebelum menangani komponen internal komputer, baca informasi keselamatan yang diberikan bersama komputer Anda, lalu ikuti langkah-langkah dalam "Persiapan" pada halaman 7. Setelah mengerjakan bagian dalam komputer Anda, ikuti instruksi pada "Setelah Menangani Komponen Internal Komputer" pada halaman 9. Untuk informasi praktik keselamatan tambahan, kunjungi Halaman utama Pemenuhan Peraturan di dell.com/regulatory_compliance.

Langkah-langkah sebelumnya

- 1 Lepaskan baterai. Lihat "Melepaskan Baterai" pada halaman 10.
- 2 Ikuti petunjuk dari langkah 1 hingga langkah 2 dalam "Melepaskan Modul Memori" pada halaman 12.
- 3 Lepaskan unit hard disk. Lihat "Melepaskan Unit Hard Disk" pada halaman 18.
- 4 Lepaskan unit drive optis. Lihat "Melepaskan Unit Drive Optik" pada halaman 15.
- 5 Lepaskan keyboard. Lihat "Melepaskan Keyboard" pada halaman 21.
- 6 Lepaskan palm rest. Lihat "Melepaskan Palm Rest" pada halaman 24.
- 7 Lepaskan unit display. Lihat "Melepaskan Unit Layar" pada halaman 51.
- 8 Lepaskan bezel display. Lihat "Melepaskan Bezel Display" pada halaman 55.
- 9 Lepaskan engsel display. Lihat "Melepaskan Engsel Display" pada halaman 58.

Prosedur

- 1 Lepaskan sekrup yang mengencangkan panel display ke penutup belakang display.
- 2 Angkat perlahan panel display dan balikkan.

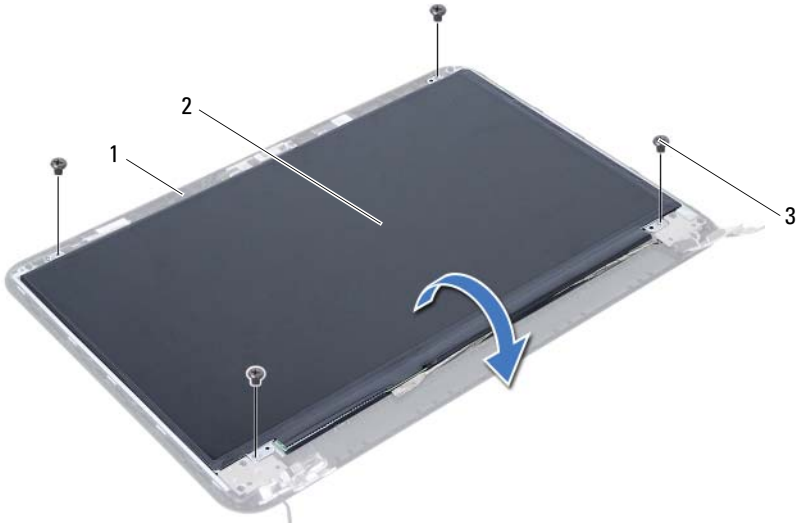

1 penutup belakang display

2 panel layar

3 sekrup (4)

- 3 Kelupas pita perekat yang ditempelkan pada kabel display.
- 4 Lepaskan kabel display dari konektor pada panel display.

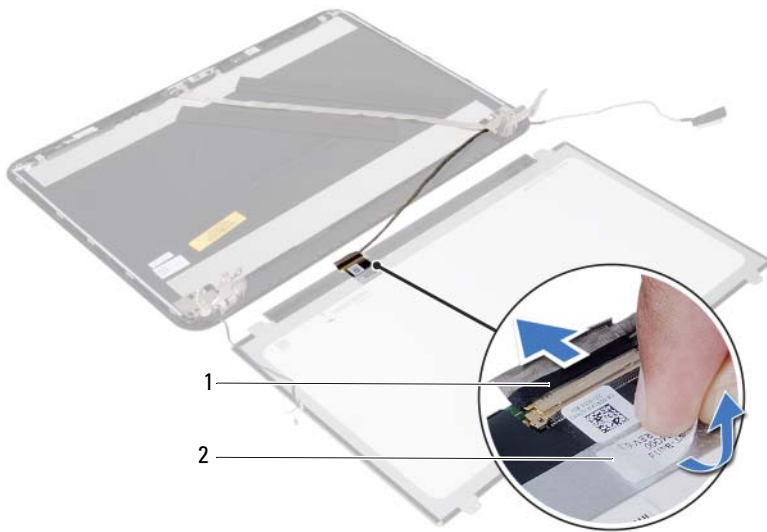

1 kabel layar

2 perekat

Memasang Kembali Panel Layar



PERINGATAN: Sebelum menangani komponen internal komputer, baca informasi keselamatan yang diberikan bersama komputer Anda, lalu ikuti langkah-langkah dalam "Persiapan" pada halaman 7. Setelah mengerjakan bagian dalam komputer Anda, ikuti instruksi pada "Setelah Menangani Komponen Internal Komputer" pada halaman 9. Untuk informasi praktik keselamatan tambahan, kunjungi Halaman utama Pemenuhan Peraturan di dell.com/regulatory_compliance.

Prosedur

- 1 Sambungkan kabel layar ke konektor pada panel layar.
- 2 Tempelkan perekat yang menguatkan kabel display.
- 3 Simpan perlahan panel display pada penutup belakang display tersebut.
- 4 Sejajarkan lubang sekrup pada panel display dengan lubang sekrup pada penutup display.
- 5 Pasang kembali sekrup yang mengencangkan panel display ke penutup belakang.

Langkah-langkah berikutnya

- 1 Pasang kembali engsel display. Lihat "Memasang Kembali Engsel Display" pada halaman 60.
- 2 Pasang kembali bezel display. Lihat "Memasang Kembali Bezel Display" pada halaman 57.
- 3 Pasang kembali unit display. Lihat "Memasang Kembali Unit Display" pada halaman 54.
- 4 Pasang kembali palm-rest. Lihat "Memasang Kembali Palm Rest" pada halaman 27.
- 5 Pasang kembali keyboard. Lihat "Memasang Kembali Keyboard" pada halaman 23.
- 6 Pasang kembali unit drive optis. Lihat "Memasang Kembali Unit Drive Optik" pada halaman 17.
- 7 Pasang kembali unit hard disk. Lihat "Memasang Kembali Unit Hard Disk" pada halaman 20.
- 8 Ikuti petunjuk dari langkah 3 dan langkah 4 dalam "Memasang Kembali Modul Memori" pada halaman 14.
- 9 Pasang kembali baterai. Lihat "Mengganti Baterai" pada halaman 11.

Melepas Modul Kamera



PERINGATAN: Sebelum menangani komponen internal komputer, baca informasi keselamatan yang diberikan bersama komputer Anda, lalu ikuti langkah-langkah dalam "Persiapan" pada halaman 7. Setelah mengerjakan bagian dalam komputer Anda, ikuti instruksi pada "Setelah Menangani Komponen Internal Komputer" pada halaman 9. Untuk informasi praktik keselamatan tambahan, kunjungi Halaman utama Pemenuhan Peraturan di dell.com/regulatory_compliance.

Langkah-langkah sebelumnya

- 1 Lepaskan baterai. Lihat "Melepaskan Baterai" pada halaman 10.
- 2 Ikuti petunjuk dari langkah 1 hingga langkah 2 dalam "Melepaskan Modul Memori" pada halaman 12.
- 3 Lepaskan unit hard disk. Lihat "Melepaskan Unit Hard Disk" pada halaman 18.
- 4 Lepaskan unit drive optis. Lihat "Melepaskan Unit Drive Optik" pada halaman 15.
- 5 Lepaskan keyboard. Lihat "Melepaskan Keyboard" pada halaman 21.
- 6 Lepaskan palm rest. Lihat "Melepaskan Palm Rest" pada halaman 24.
- 7 Lepaskan unit display. Lihat "Melepaskan Unit Layar" pada halaman 51.
- 8 Lepaskan bezel display. Lihat "Melepaskan Bezel Display" pada halaman 55.

Prosedur

- 1 Lepaskan sekrup yang menguatkan modul kamera ke penutup belakang display.
- 2 Lepas kabel kamera dari konektor pada modul kamera.
- 3 Buka perekat yang menguatkan modul kamera ke penutup belakang display.
- 4 Angkat modul kamera dari penutup belakang display.

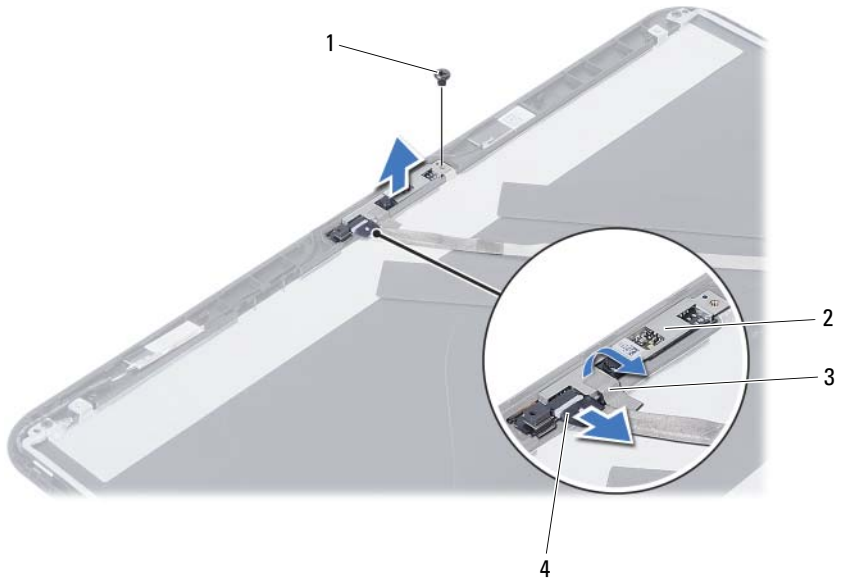

1	sekrup	2	modul kamera
3	perekat	4	kabel kamera

Memasang Kembali Modul Kamera



PERINGATAN: Sebelum menangani komponen internal komputer, baca informasi keselamatan yang diberikan bersama komputer Anda, lalu ikuti langkah-langkah dalam "Persiapan" pada halaman 7. Setelah mengerjakan bagian dalam komputer Anda, ikuti instruksi pada "Setelah Menangani Komponen Internal Komputer" pada halaman 9. Untuk informasi praktik keselamatan tambahan, kunjungi Halaman utama Pemenuhan Peraturan di dell.com/regulatory_compliance.

Prosedur

- 1 Sejajarkan modul kamera pada penutup belakang display.
- 2 Pasang kembali sekrup yang menguatkan modul kamera ke penutup belakang display.
- 3 Pasang kembali perekat yang menguatkan modul kamera ke penutup belakang display.
- 4 Sambungkan kabel kamera ke konektor pada modul kamera.

Langkah-langkah berikutnya

- 1 Pasang kembali bezel display. Lihat "Memasang Kembali Bezel Display" pada halaman 57.
- 2 Pasang kembali unit display. Lihat "Memasang Kembali Unit Display" pada halaman 54.
- 3 Pasang kembali palm-rest. Lihat "Memasang Kembali Palm Rest" pada halaman 27.
- 4 Pasang kembali keyboard. Lihat "Memasang Kembali Keyboard" pada halaman 23.
- 5 Pasang kembali unit drive optis. Lihat "Memasang Kembali Unit Drive Optik" pada halaman 17.
- 6 Pasang kembali unit hard disk. Lihat "Memasang Kembali Unit Hard Disk" pada halaman 20.
- 7 Ikuti petunjuk dari langkah 3 dan langkah 4 dalam "Memasang Kembali Modul Memori" pada halaman 14.
- 8 Pasang kembali baterai. Lihat "Mengganti Baterai" pada halaman 11.

Menjalankan Flashing BIOS

BIOS mungkin memerlukan flashing ketika pembaruan tersedia atau saat mengganti board sistem. Untuk menjalankan flashing BIOS:

- 1 Hidupkan komputer.
- 2 Kunjungi **dell.com/support**.
- 3 Jika Anda memiliki Tag Servis komputer Anda, ketikkan Tag Servis komputer tersebut dan klik **Submit**.

Jika Anda tidak mengetahui tag servis komputer Anda, klik **Detect Service Tag** agar tag servis komputer Anda terdeteksi secara otomatis.



CATATAN: Jika Tag Servis tidak terdeteksi secara otomatis, pilih produk di bawah kategori produk.

- 4 Klik **Drivers and Downloads**.
- 5 Dalam drop-down **Operating System**, pilih sistem operasi yang terpasang pada komputer Anda.
- 6 Klik **BIOS**.
- 7 Klik **Download File** untuk mengunduh versi BIOS terbaru untuk komputer Anda.
- 8 Pada halaman berikutnya, pilih **Single-file download** dan klik **Continue**.
- 9 Simpan file dan setelah unduhan selesai, navigasikan ke folder tempat Anda menyimpan file update BIOS tersebut.
- 10 Klik dua kali pada ikon file pembaruan BIOS tersebut, lalu ikuti petunjuk yang ditampilkan pada layar.